

# Normes

## Plaques CHRONO

# Index

Cotes .....	3
▪ Panneau au sol.....	4
▪ Placement du profil .....	5
▪ Panneau sans profil .....	6
▪ Panneau avec profil .....	6
Noms aux Arrêts .....	7
▪ Tailles des caractères.....	8
▪ Cas 1 .....	9
▪ Cas 2.....	10
▪ Cas 3 (1 ligne).....	11
▪ Cas 3 (2 lignes) .....	12
Couleurs.....	13
Placement au sol (nouveaux arrêts) .....	15
▪ Cas normaux.....	16
▪ Exceptions.....	19

# Normes Cotes

# Cotes

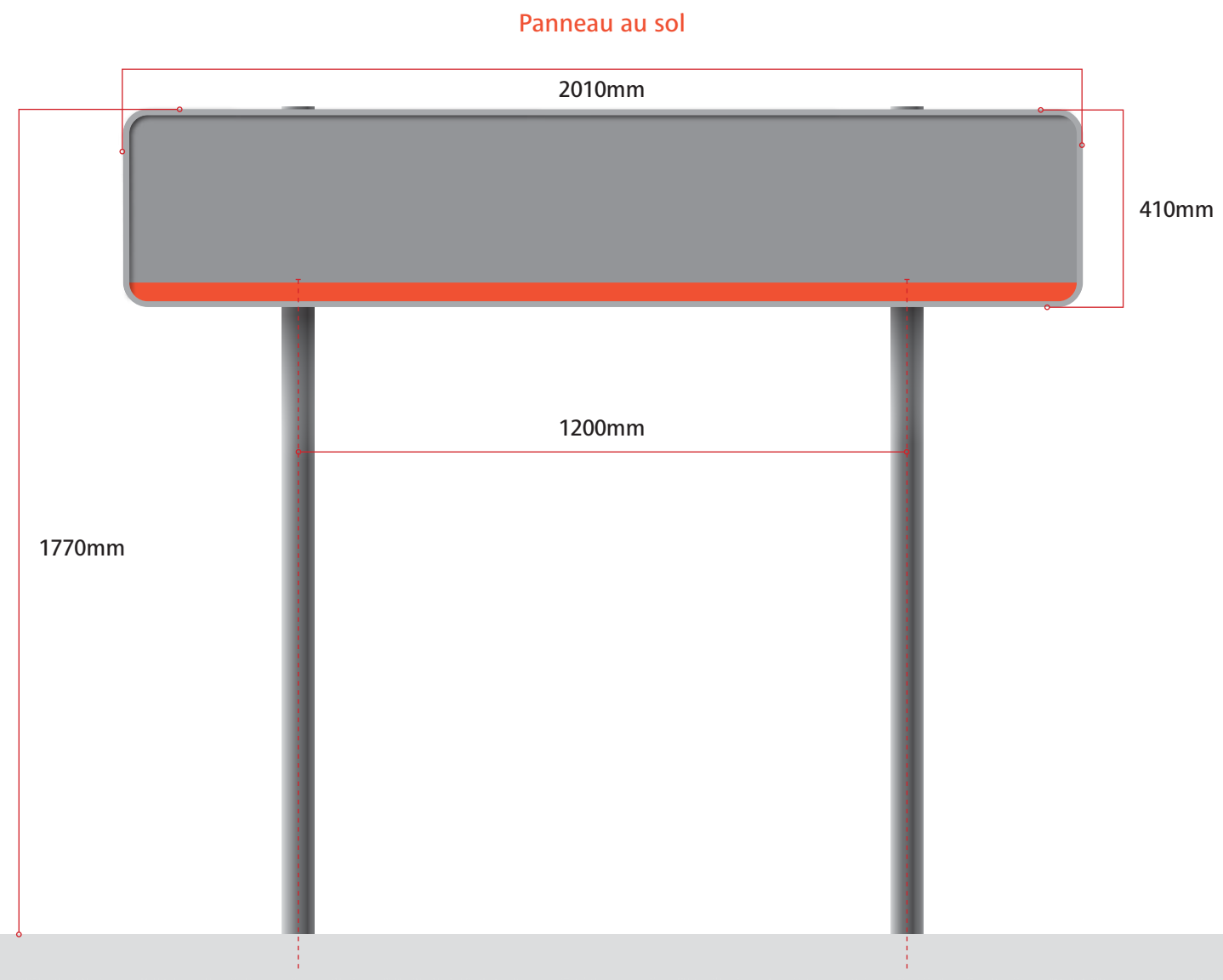

# Cotes

## Placement du profil

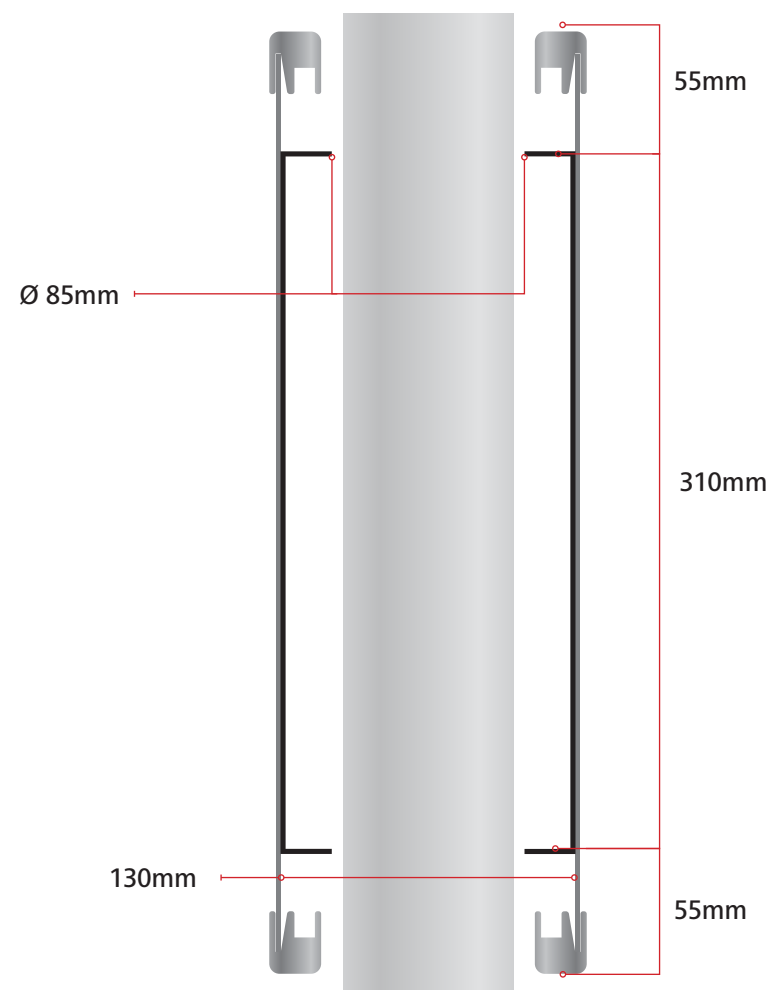

# Cotes

Panneau sans profil

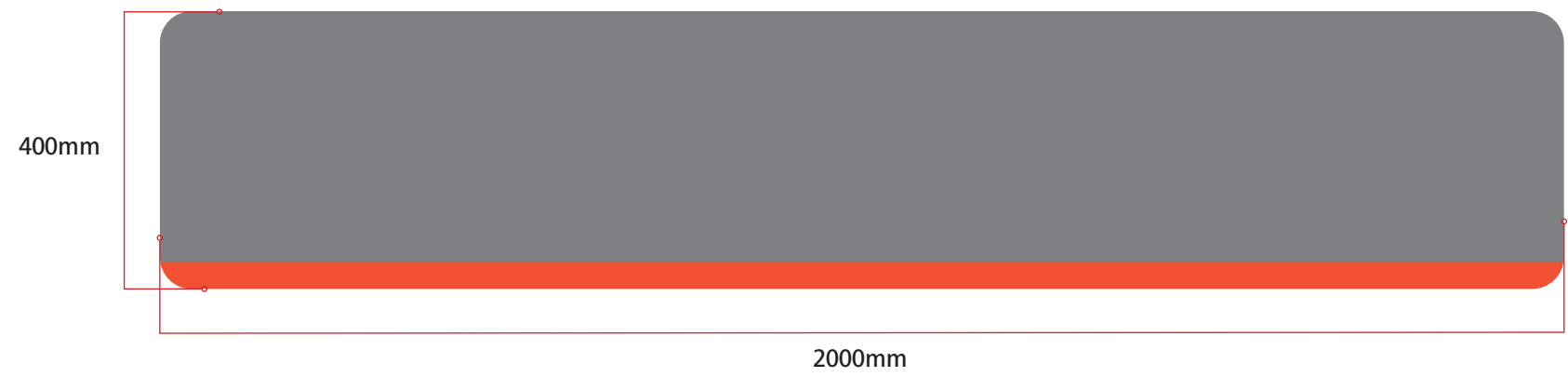

Panneau avec profil

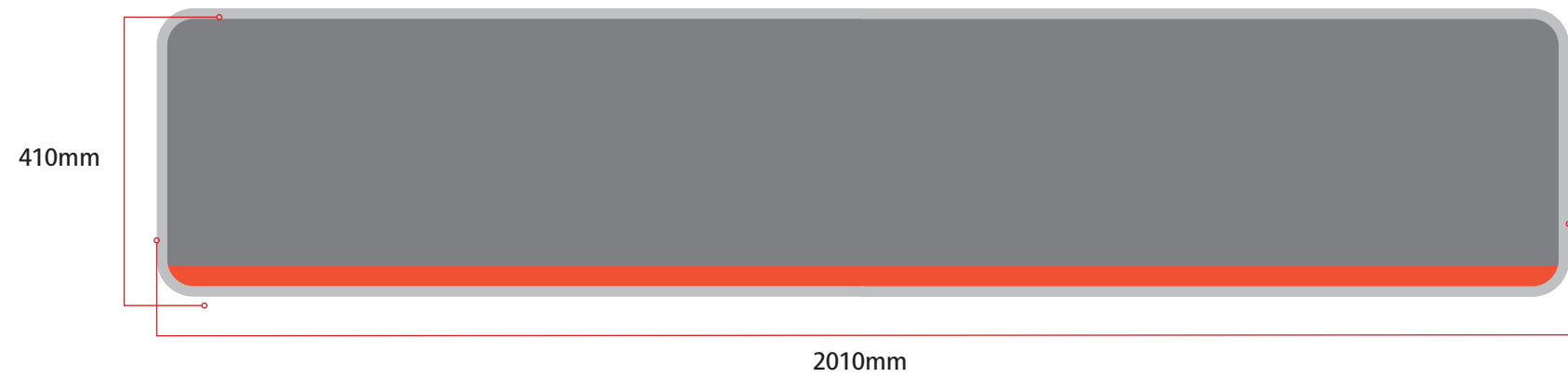

# Normes Noms aux Arrêts

# Noms aux Arrêts

## Tailles des caractères

### Cas 1

De 0 à 9 caractères  
730pt

**ULB**

### Cas 2

De 10 à 18 caractères  
550pt

**Etterbeek Station**

### Cas 3

De 19 à 24 caractères  
450pt  
Une ligne

**Sint-Gillisvoorplein**

Deux lignes

**Station  
Groot-Bijgaarden**



# Noms aux Arrêts

Cas 1

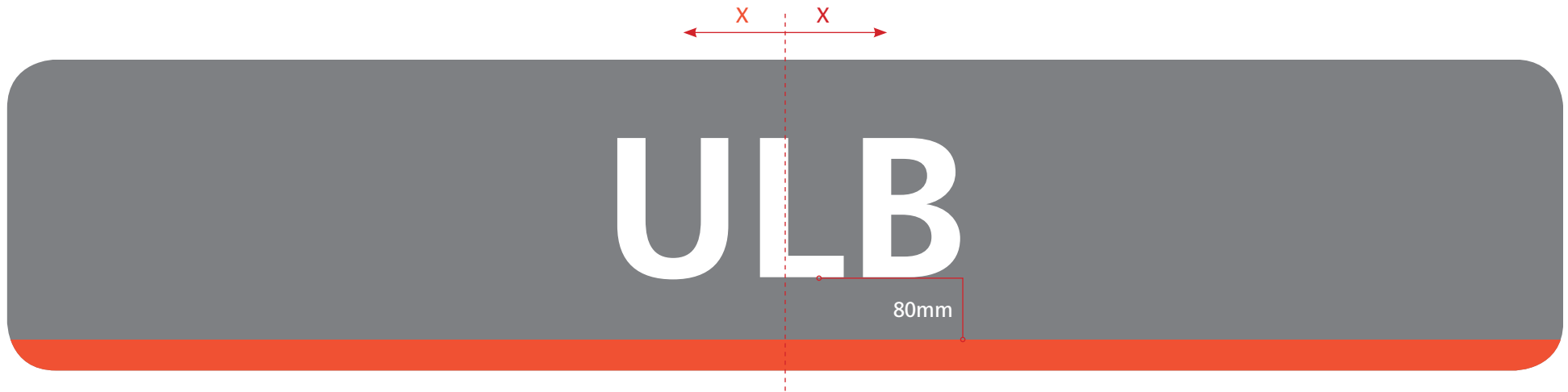

de 0 à 9 caractère  
**Brusseline Bold (FR)**  
*Brusseline Bold Italic (NI)*  
taille 730pt

# Noms aux Arrêts

Cas 2



de 10 à 18 caractère  
**Brusseline Bold (FR)**  
*Brusseline Bold Italic (NI)*  
taille 550pt

# Noms aux Arrêts

Cas 3 (1 ligne)

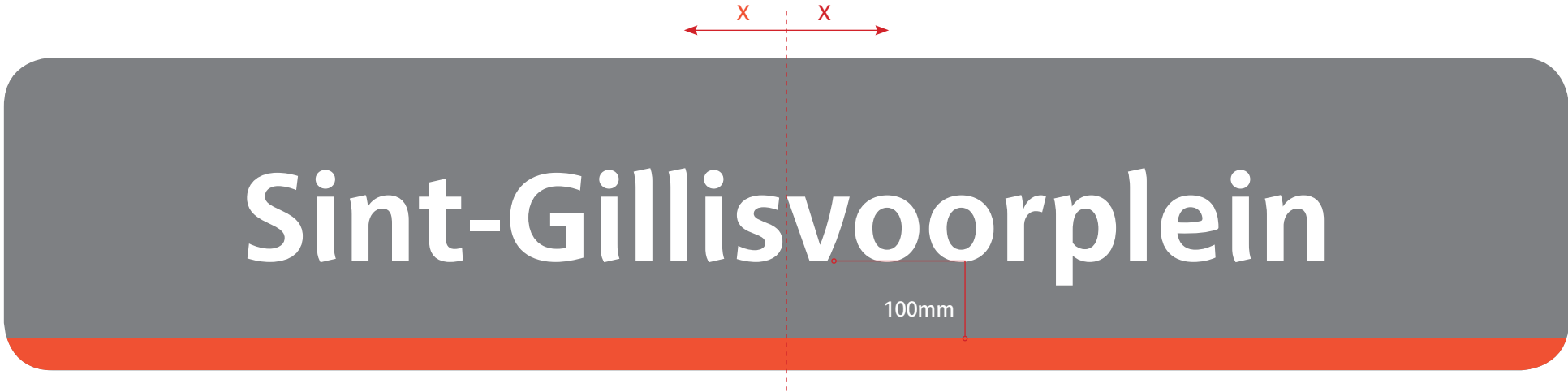

de 19 à 24 caractère  
**Brusseline Bold (FR)**  
*Brusseline Bold Italic (NI)*  
taille 450pt

# Noms aux Arrêts

Cas 3 (2 lignes)



de 19 à 24 caractère  
**Brusseline Bold (FR)**  
*Brusseline Bold Italic (NI)*  
taille 450pt

# Normes Couleurs

# Couleurs

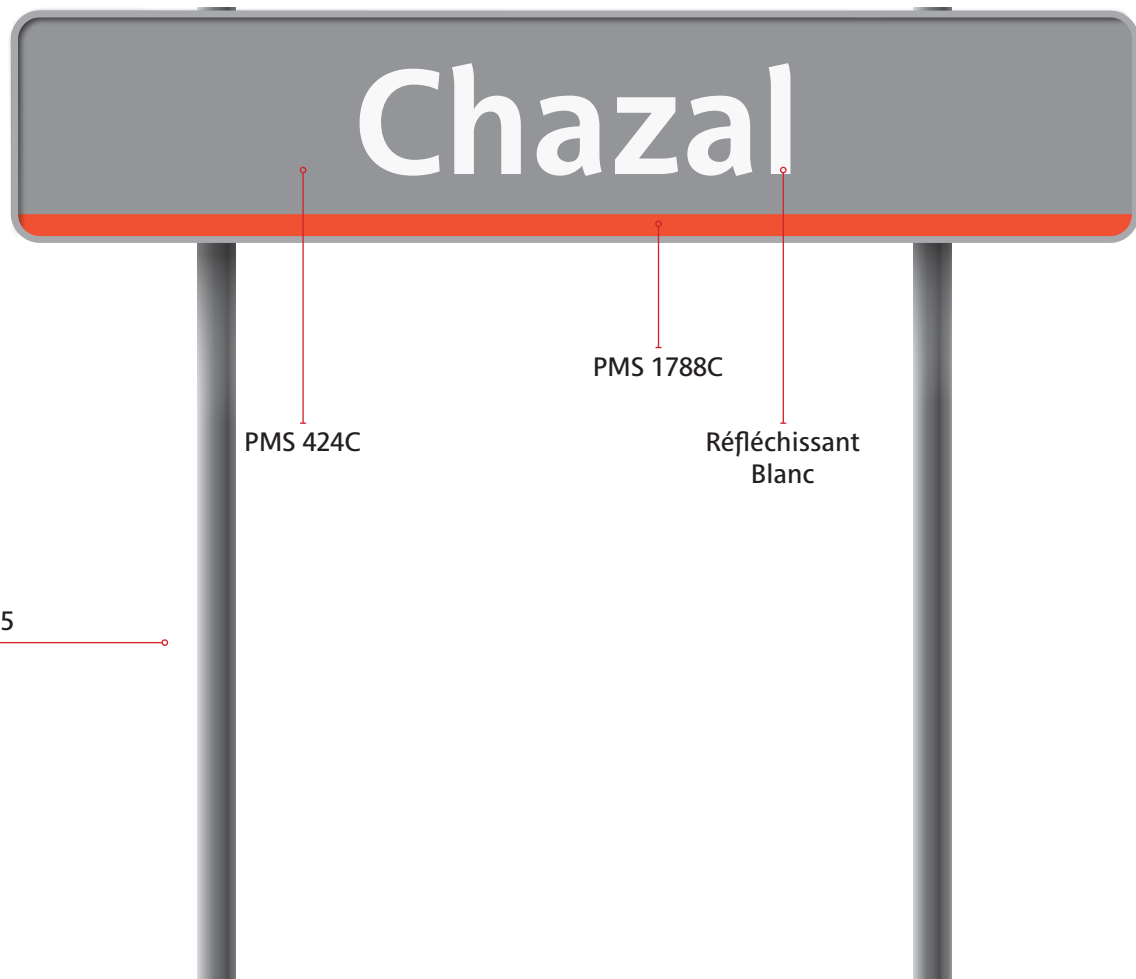

PMS 424C

PMS 1788C

Réfléchissant  
Blanc

RAL 7015

# Normes

## Placement au sol (nouveaux arrêts)

# Placement au sol (nouveaux arrêts)

## Cas normaux

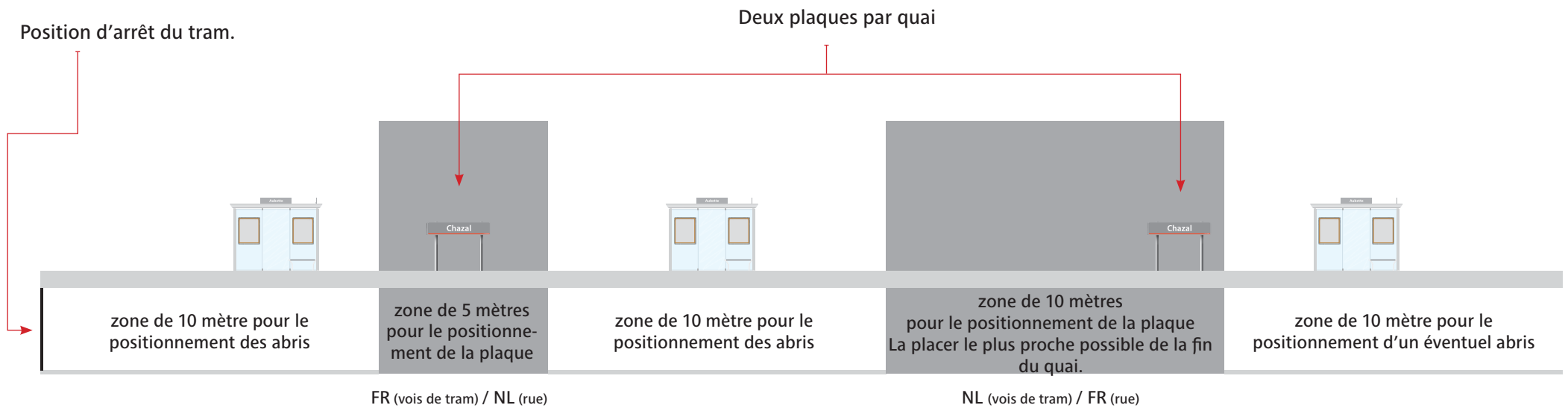



# Placement au sol (nouveaux arrêts)

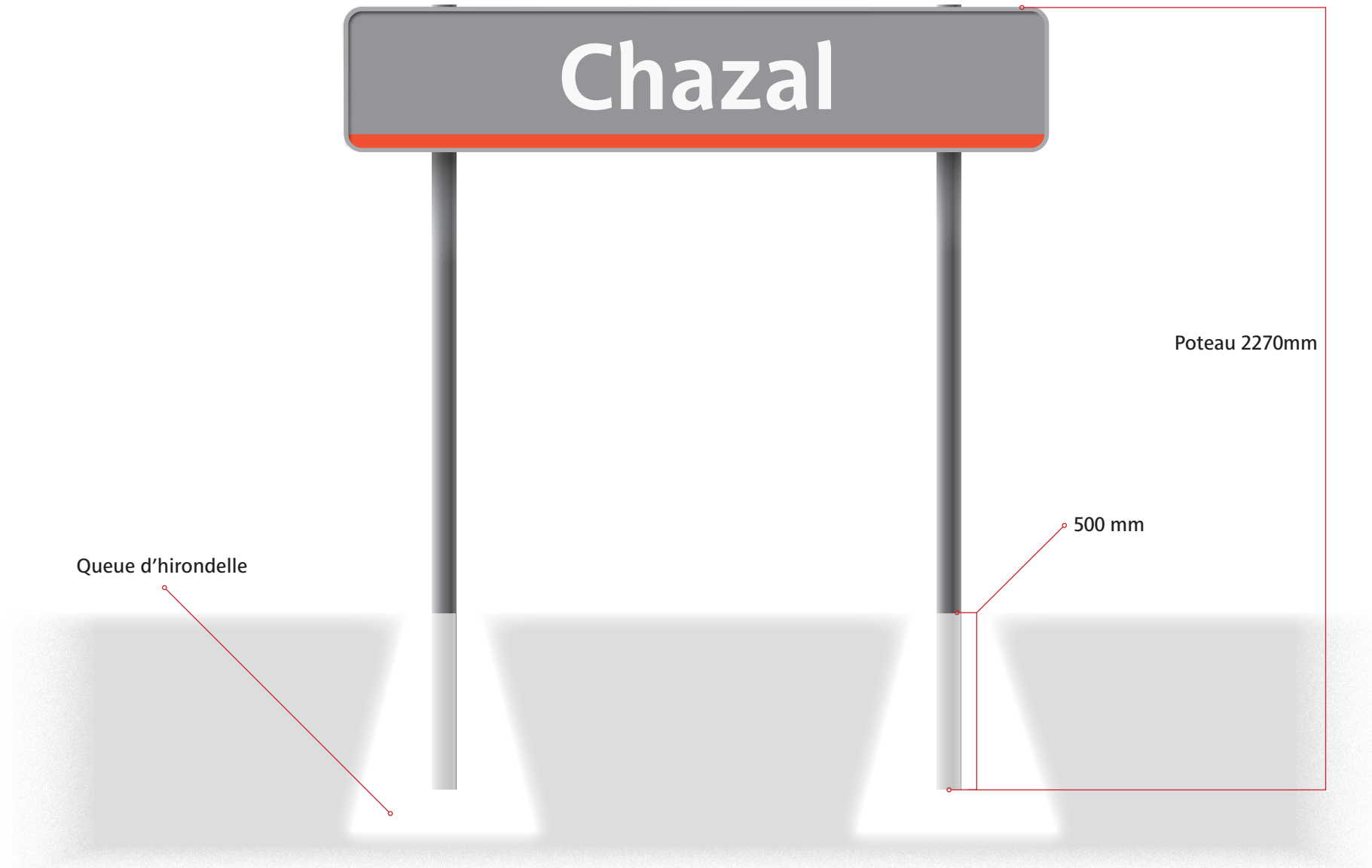

# Placement au sol (nouveaux arrêts)

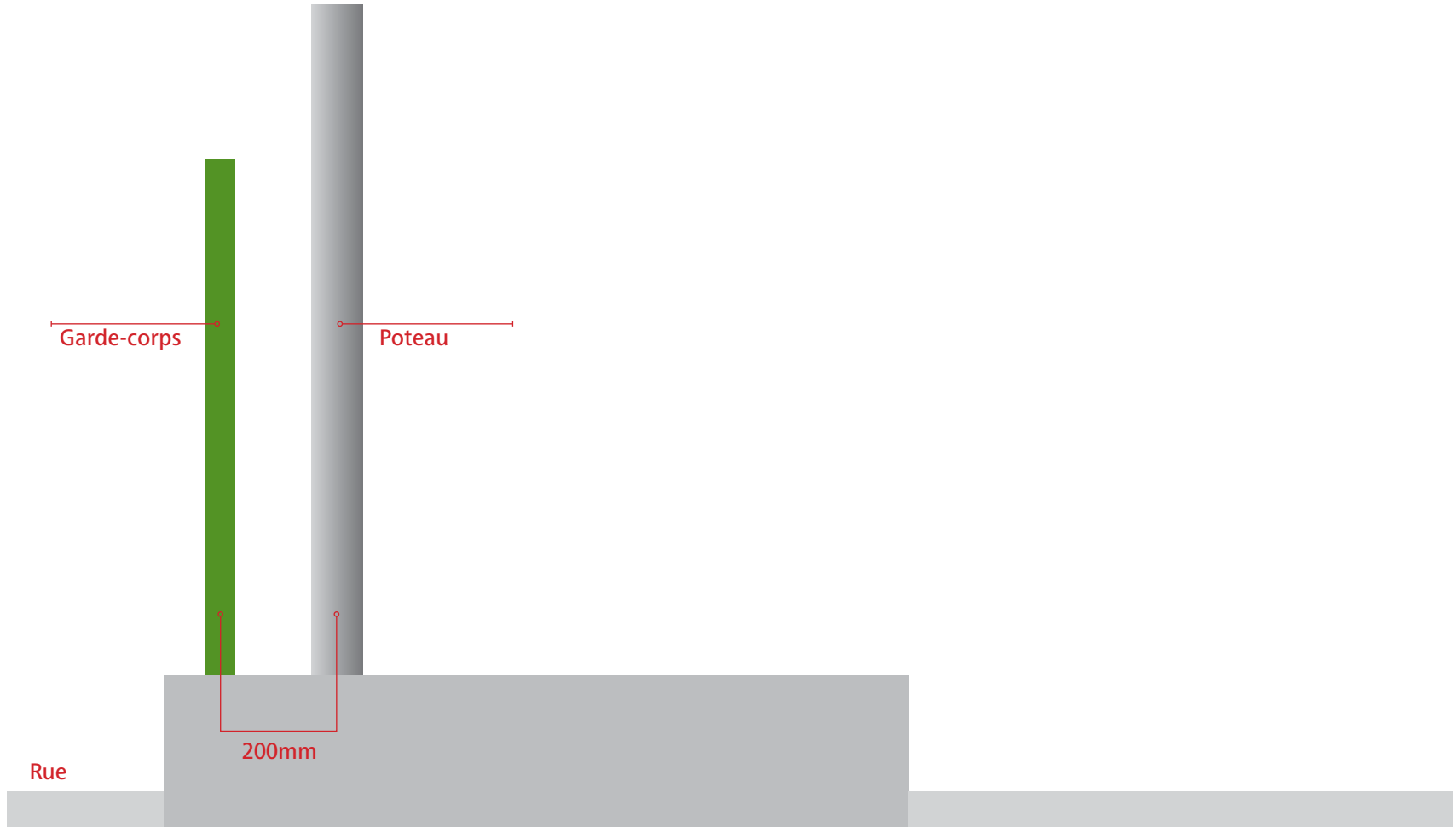

# Placement au sol (nouveaux arrêts)

## Exceptions

Arrêts avec terre plein central: Uniquement deux panneaux et uniquement avec accord du Customer Information & Network Media.

